

CD-RE1ATN



ディスク自動修復機

Disk Repair & Cleaner

最初に
ご確認ください。

セットアップ

| | |
|-----------------|----|
| ●ディスク自動修復機 | 1台 |
| (CD-RE1ATN) | |
| ●修復ヘッド(黄色) | 2個 |
| ●修復液 | 1個 |
| ●クリーニングヘッド(青色) | 2個 |
| ●クリーニング液 | 1個 |
| ●ブラシ | 1個 |
| ●超極細繊維クリーニングクロス | 1枚 |
| ●ACアダプタ | 1個 |
| ●取扱説明書 | 1冊 |

本取扱説明書の内容は、予告なしに変更になる場合があります。
最新の情報は、弊社Web(<http://www.sanwa.co.jp/>)をご覧ください。

デザイン及び仕様については改良のため予告なしに変更することがございます。

サンワサプライ株式会社

目次

- 目次
- はじめに
- ご使用上の注意
- 修復液、クリーニング液についての注意
- 特長
- 対応ディスク
- セット内容
- ご使用前に
- ご使用の後に
- ディスク修復方法
- ディスク洗浄方法

はじめに

この度はディスク自動修復機CD-RE1ATNをお買い上げいただき、誠にありがとうございます。本製品は音とびの起きた音楽CDや、画像が動かなくなったDVDなど、傷による読み込みエラーを修復する機器です。商品を正しくご利用いただく為に、ご使用になる前に必ず本取扱説明書をお読みください。読み終わったあともこのマニュアルは大切に保管してください。

ご使用上の注意

- 本製品は傷による読み込みエラーを修復する機器で、ディスクの傷を消すものではありません。
- 本製品の使用によるデータの損失・損害などに対する一切の責任を負いかねます。
- 深すぎる傷やレーベル面に傷があるディスクは使用できません。
- レーベル面には使用しないでください。
- 修復液、洗浄液、修復ヘッドなどの付属品は本製品の使用以外には使用しないでください。
- 修復ヘッド、洗浄ヘッドの使用目安はそれぞれ50回です。
- 修復液、洗浄液をつけすぎた場合は付属の超極細繊維クリーニングクロスでふき取ってから使用してください。
- 本製品を使用後は、残ったクリームなどを取り、キレイにして保管してください。
- ブルーレイディスクには使用できません。

修復液、クリーニング液についての注意

注意

下記の事項を守らないと事故や他の機器に損害を与えたりすることがあります。

- 熱、直射日光を避け、高温(40℃以上)になる場所では使用、保管しないでください。
- 本製品を分解、改造しないでください。
- 修復液、洗浄液は可燃性のため、火気に注意してください。また熱や直射日光を避け、高温(40℃以上)になる場所では保管しないでください。
- 幼児には使用させないでください。幼児の手の届かないところへ保管してください。
- 万一修復液、洗浄液を飲み込んだ場合は水を飲ませるか、吐かせてください。目に入った場合は、すぐに水洗いし、どちらの場合も医師の診断を受けてください。
- 皮膚についた時は、水で十分に洗い流してください。
- こぼれたり、目に入る可能性がありますので上に向けて液を出さないでください。

特長

- 電動タイプで簡単にディスクを修復できます。
- 研磨ではないのでディスクに傷がつきません。

対応ディスク

12cm及び8cmディスク
音楽CD、映画DVD、写真ムービー、
ゲームソフト、カーナビディスク
※真円のディスクに限ります。
変形のディスクには使用できません。

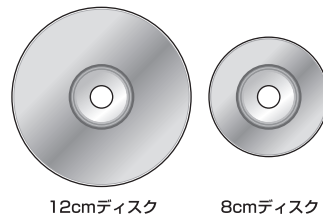

12cmディスク

8cmディスク

セット内容

- 本体 1台

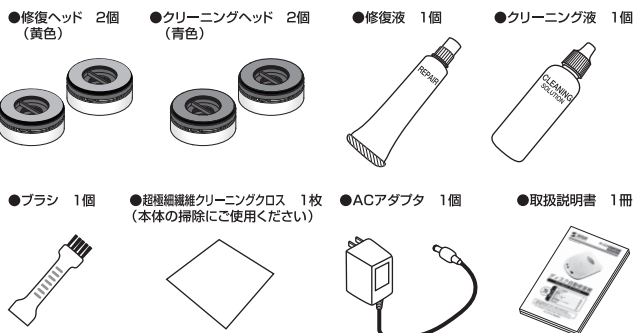
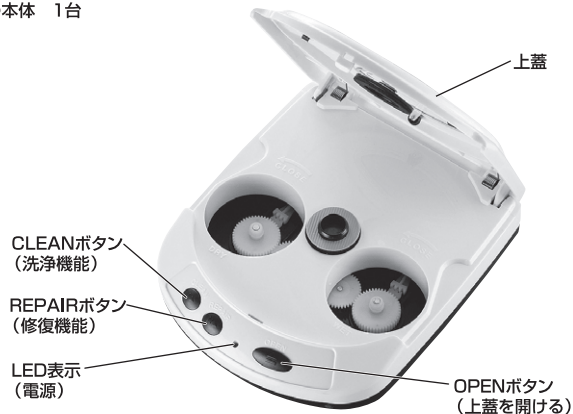

※修復ヘッド、クリーニングヘッドはお間違えのないようご使用ください。

別売キットのご案内
交換キットCD-RE15N(修復用)、CD-RE1CN(クリーニング用)につきましては、弊社にお問い合わせ又は、弊社Web(<http://www.sanwa.co.jp/>)をご覧ください。

ご使用前に

- 本体、ヘッド、ディスクにゴミやホコリが付いていないことを確認してください。
- ACアダプタをコンセントに差し込みます。

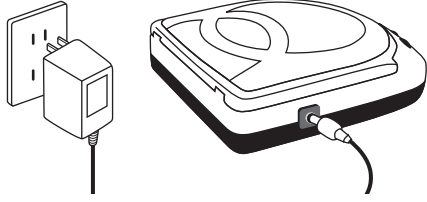

ご使用の後に

ヘッド台を外し、ブラシでこすりながら水洗いし、汚れを落としてください。
※次回からのご使用はヘッドを必ず乾燥させてからご使用ください。

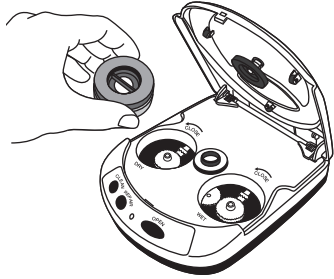

ディスク修復方法

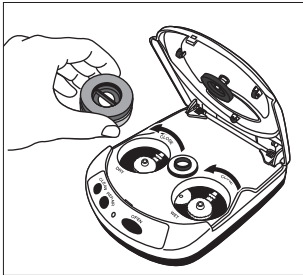

①修復ヘッドを本体に取り付けてください。(矢印の方向に回して取付けてください)

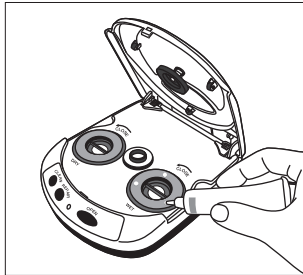

②右側の修復ヘッドに修復液を三ヶ所付けてください。(目安として一回の量は約2~3mm)

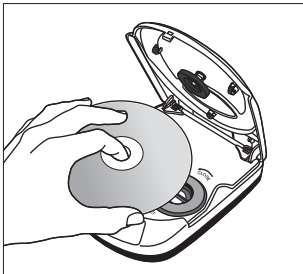

③ディスクの読み取り面を下向きにして、本体の中央(ディスクの置き台)に入れてください。

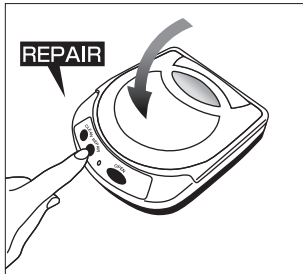

④REPAIRボタンを押すと、自動的に修復作業が始まります。(約4分で終了して、自動的に停止します。)

■注意

- ※修復してから12時間以内に洗浄をかけないでください。
- ※修復の効果及び品質を維持するために、ディスクを5~10枚修復した後、汚れ具合により修復ヘッドを洗浄してください。必ずヘッドを完全に乾燥させてからご使用ください。
- ※修復作業中、音が変わりますが異常ではありません。
- ※連続使用可能枚数は3枚です。3枚修復後は約2時間休止後、再運転可能です。

ディスク洗浄方法

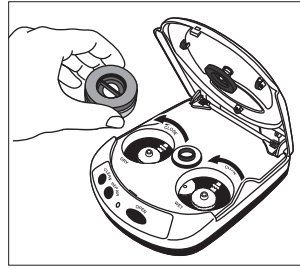

①クリーニングヘッドを本体に取り付けてください。(矢印の方向に回して取付けてください。)



②クリーニング液の先端を切る。

※ボトルを強く握ると、液が飛び出る恐れがありますのでご注意ください。

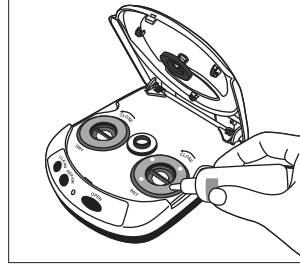

③右側のクリーニングヘッドに洗浄液を四ヶ所付けてください。

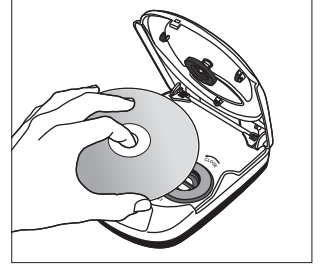

④ディスクの読み取り面を下向きにして、本体の中央(ディスクの置き台)に入れてください。

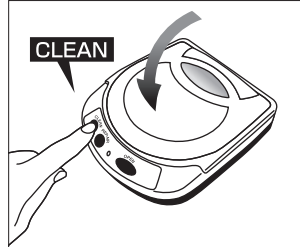

⑤CLEANボタンを押すと、自動的にクリーニングします。(約50秒~60秒で終了して、自動的に停止します。)

保証規定・保証書

- 保証期間内に正常な使用状態でご使用の場合に限り品質を保証しております。万一保証期間内で故障がありました場合は、弊社所定の方法で無償修理いたしますので、保証書を本製品に添えてお買い上げの販売店までお持ちください。
- 次のような場合は保証期間内でも有償修理になります。
 - (1)保証書をご提示いただけない場合。
 - (2)所定の項目をご記入いただけない場合、あるいは字句を書き換えられた場合。
 - (3)故障の原因が取扱い上の不注意による場合。
 - (4)故障の原因がお客様による輸送・移動中の衝撃による場合。
 - (5)天災地災、ならびに公害や異常電圧その他の外部要因による故障及び損傷の場合。
 - (6)譲渡や中古販売・オークション・転売などでご購入された場合。
- お客様ご自身による改造または修理があったと判断された場合は、保証期間内での修理もお受けいたしかねます。
- 本製品の故障、またはその使用によって生じた直接、間接の損害については弊社はその責を負わないものとします。
- 本製品を使用中に発生したデータやプログラムの消失、または破損についての保証はいたしかねます。
- 本製品は医療機器、原子力設備や機器、航空宇宙機器、輸送設備や機器などの人命に関わる設備や機器、及び高度な信頼性を必要とする設備や機器やシステムなどへの組み込みや使用は意図されておりません。これらの用途に本製品を使用され、人身事故、社会的障害などが生じても弊社はいかなる責任も負いかねます。
- 修理ご依頼品を郵送、またはご持参される場合の諸費用は、お客様のご負担となります。
- 保証書は再発行いたしませんので、大切に保管してください。
- 保証書は日本国内においてのみ有効です。

| 保証書 | | キリトリ線 | サンワサプライ株式会社 |
|----------|-------------|----------|-------------|
| 型番 | CD-RE1ATN | | |
| お客様 | お名前 | | |
| | 〒 | | |
| 販売店 | ご住所 | TEL | |
| | 販売店名・住所・TEL | 担当者名 | |
| 保証期間 6ヶ月 | | お買い上げ年月日 | 年 月 日 |

サンワサプライ株式会社

岡山サブライセンター / 〒700-0825 岡山県岡山市北区田町1-10-1 TEL.086-223-3311 FAX.086-223-5123
 東京サブライセンター / 〒140-8566 東京都品川区南大井6-5-8 TEL.03-5763-0011 FAX.03-5763-0033
 札幌営業所 / 〒060-0808 札幌市北区北八条西4-1-1 パストラルビルN8 TEL.011-611-3450 FAX.011-716-8990
 仙台営業所 / 〒983-0851 仙台市宮城野区榴岡1-6-3 宝栄仙台ビル TEL.022-257-4638 FAX.022-257-4633
 名古屋営業所 / 〒463-0015 名古屋市中村区椿町1-6-7 カジヤマビル TEL.052-453-2031 FAX.052-453-2033
 大阪営業所 / 〒532-0002 大阪市淀川区宮原4-1-245 新大阪八千代ビル TEL.06-6395-5310 FAX.06-6395-5315
 福岡営業所 / 〒812-0012 福岡市博多区博多駅中央街3-20 第2博多相互ビル TEL.092-471-6721 FAX.092-471-8078