

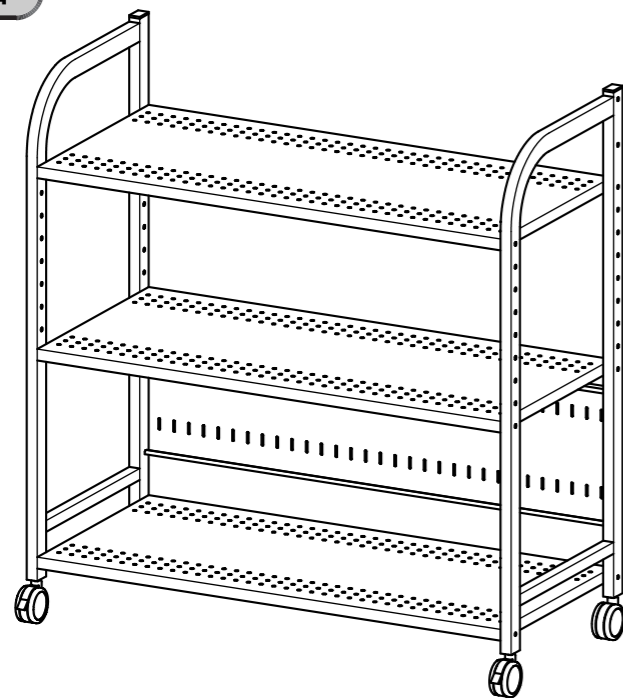

この度は、弊社製品をお買求めいただきましてありがとうございました。
ご使用前に、製品の使い方と使用上の注意事項について書いた、説明書をよくお読みになり製品を
未永くご使用いただくために、説明書を大切に保存して正しくお使い下さい。

用意していただくもの・・・
手袋（組み立て時のケガ等を防ぐために必ず着用してください。）

完成図



組立て部品

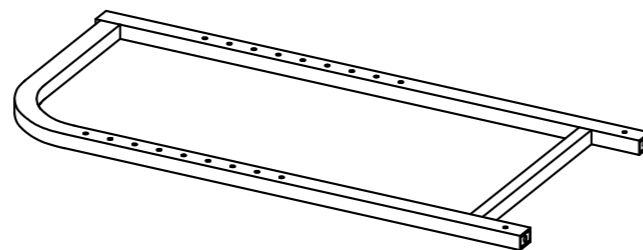

サイドフレーム (左右)
×各 1個

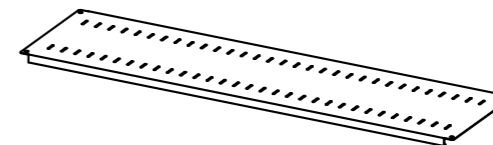

バックパネル× 1枚

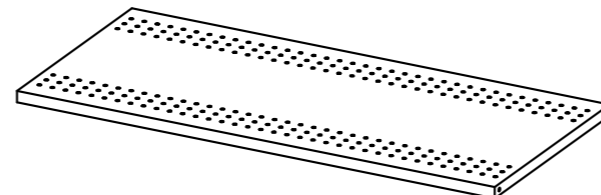

棚板× 3枚



キャスターセット× 1個



六角レンチ× 1体
(4)



キャップ× 2個

使用小部品

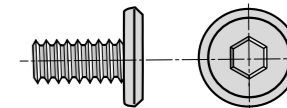

ボルト A (M6x 12) × 4本

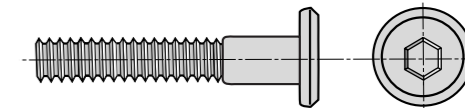

ボルト B (M6x 35) × 12本

1 サイドフレームに前側にストッパー付き
キャスターを取付けます。

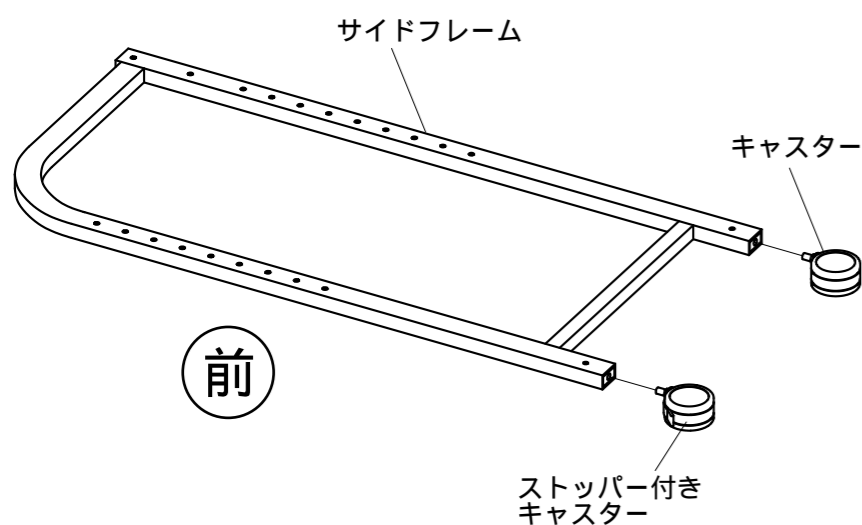

前

2 サイドフレームに棚板をボルト B で組付けます。
バックパネルをボルト A で組み付けます。

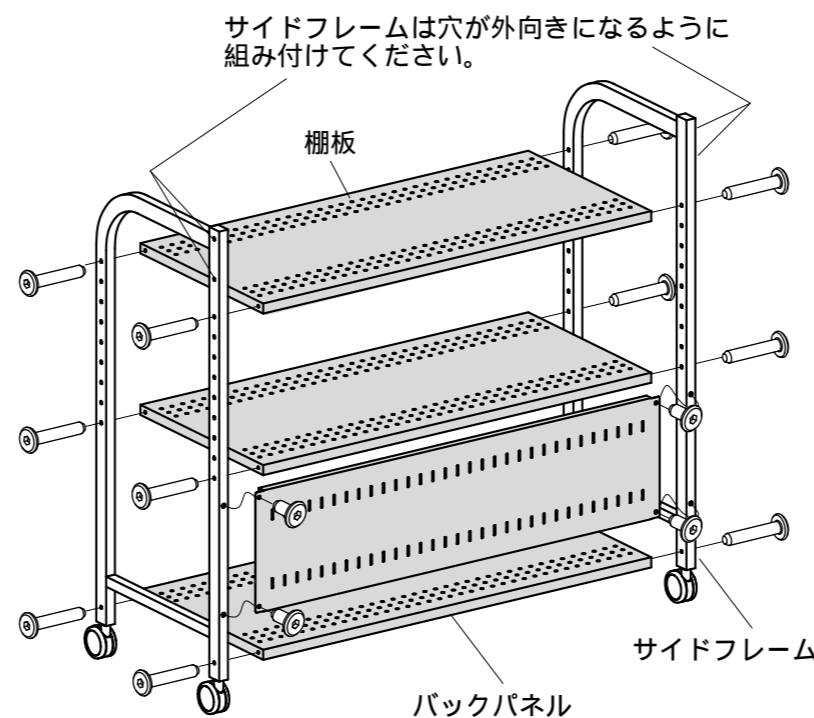

サイドフレームは穴が外向きになるように
組み付けてください。

オプションのディスプレイ用パネルを付けない場合は
キャップを取り付けてください。

